

Dyszel SAN-UST Sp. z o.o. typ D-732

Dyszel typ D-732 wykonany jest z ceownika hutniczego 65 i montowany jest w przyczepach rolniczych o masie całkowitej do 6t

Typ	Wartość D (kN)	Nr Homologacji	Nr Części
D-732	30	e20*94/20*0341*00	732.010.00.00

Instrukcja montażu i obsługi znajduje się [tutaj](#).

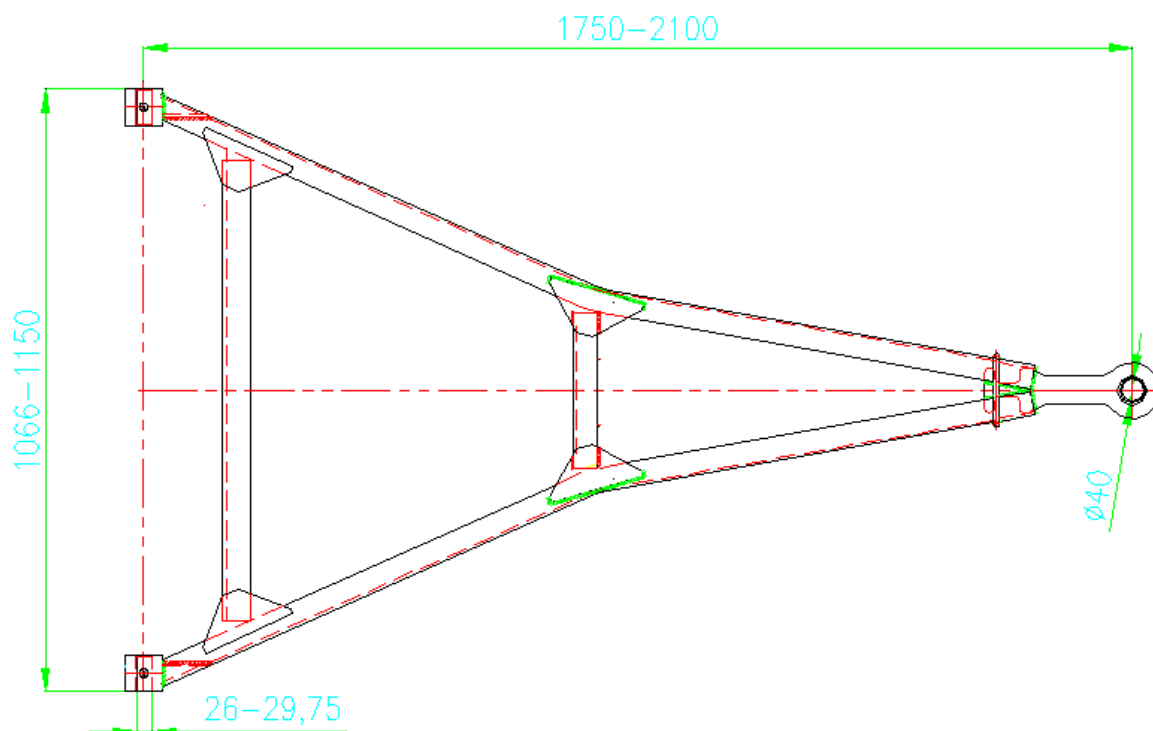

www.san-ust.com.pl