

Dyszel SAN-UST Sp. z o.o. typ D-680

Dyszel typ D-680 wykonany jest z ceownika hutniczego 100 i montowany jest w przyczepach samochodowych o masie całkowitej do 24t

Typ	Wartość D (kN)	Nr Homologacji	Nr Części
D-680	120	e20*94/20*0271*00	680.010.00.00

Instrukcja montażu i obsługi znajduje się [tutaj](#).

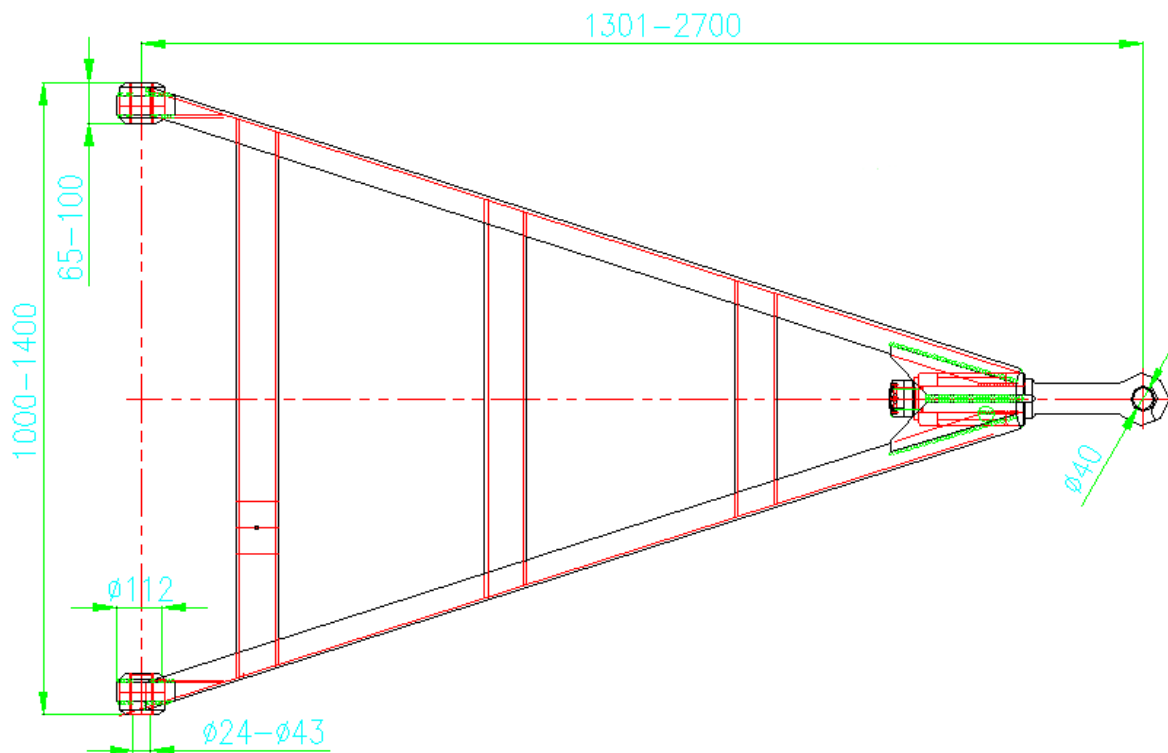

www.san-ust.com.pl