

Dyszel SAN-UST Sp. z o.o. typ D-656

Dyszel typ D-656 wykonany jest z ceownika hutniczego 80 i montowany jest w przyczepach samochodowych o masie całkowitej do 14t

Typ	Wartość D (kN)	Nr Homologacji	Nr Części
D-656	70	e20*94/20*0342*00	656.010.00.00

Instrukcja montażu i obsługi znajduje się [tutaj](#).

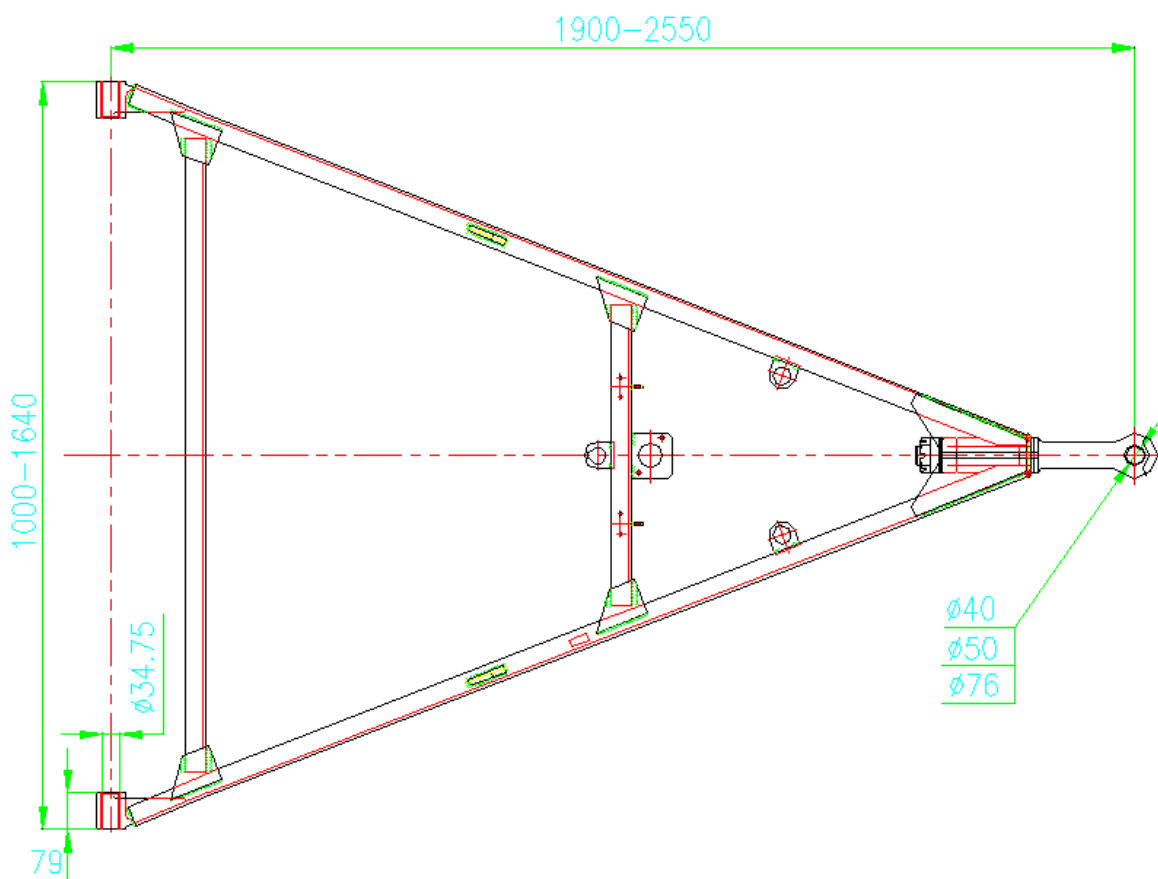

www.san-ust.com.pl